

Varenummer: 12850000030800
Beskrivelse: KLEE-coil 850 000 030.800
M3 Messing

Mål

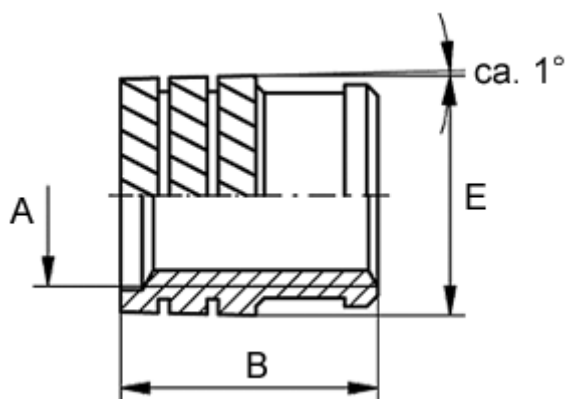

Anbefalet hul diameter	= 3.8
Indvendigt gevind A	= M3
Længde B	= 5.3
Mindsteafstand til kant	= 2.0
Type	= 850 000 030.800
Udvendig diameter E	= 4.20